

鉄筋コンクリートL形 JIS A5372

製品図

鉄筋コンクリートL形

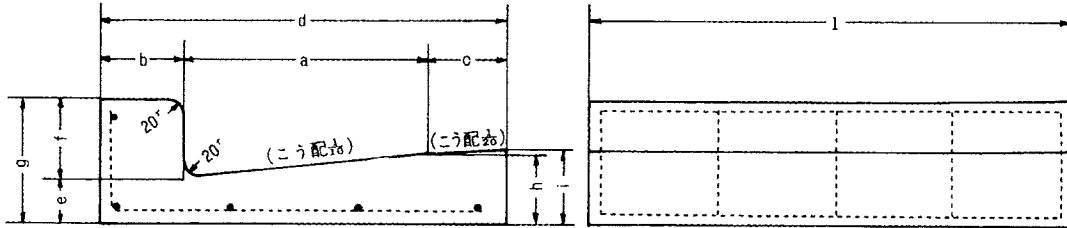



単位 (mm)



寸法, 鉄筋, ひびわれ荷重および重量

単位 (mm)

呼び名	寸法										鉄筋				曲げ強さ		重量 (kg)	
	a	b	c	d	e	f	g	h	i	l	縦鉄筋		横鉄筋		スパン cm	ひびわれ荷重(kN)		
											径	数量(本)	径	数量(本)				
鉄筋 コン クリ ート L形	250A	250	100	-	350	55	100	155	80	-	600	4	4	4	5	25	19以上	45
	250B	250	100	100	450	55	100	155	80	85	600	4	5	4	5	35	17以上	59
	250D	250	50	100	400	55	100	155	80	85	600	4	5	4	5	-	-	48
	250E	250	100	100	450	55	50	105	80	85	600	4	5	4	5	-	-	51
	300A	300	100	-	400	55	100	155	85	-	600	4	4	4	6	-	-	53
	300B	300	100	100	500	55	100	155	85	90	600	4	5	4	6	40	16以上	65
	300D	300	50	100	450	55	100	155	85	90	600	4	5	4	6	-	-	54
	300E	300	100	100	500	55	50	105	85	90	600	4	5	4	6	-	-	58
	350A	350	100	-	450	55	100	155	90	-	600	4	4	6	5	-	-	59
	350B	350	100	100	550	55	100	155	90	95	600	4	5	6	5	45	15以上	72
350D	350	50	100	500	55	100	155	90	95	600	4	5	6	5	-	-	61	
350E	350	100	100	550	55	50	105	90	95	600	4	5	6	5	-	-	65	
許容差	-	±2	-	±2	-	±2	±2	-	±2	±2	-				-		-	

- (注-1) 呼び名のうち, AはL型の排水面の勾配る1/20の箇所Cを控除したもの…………… 
 Bは従来一般に用いられているもの…………… 
 CはL型の頭部bを全部控除したもの…………… 
 DはL型の頭部bの1/2を控除したもの…………… 
 EはL型の頭部fの1/2を控除したもの…………… 

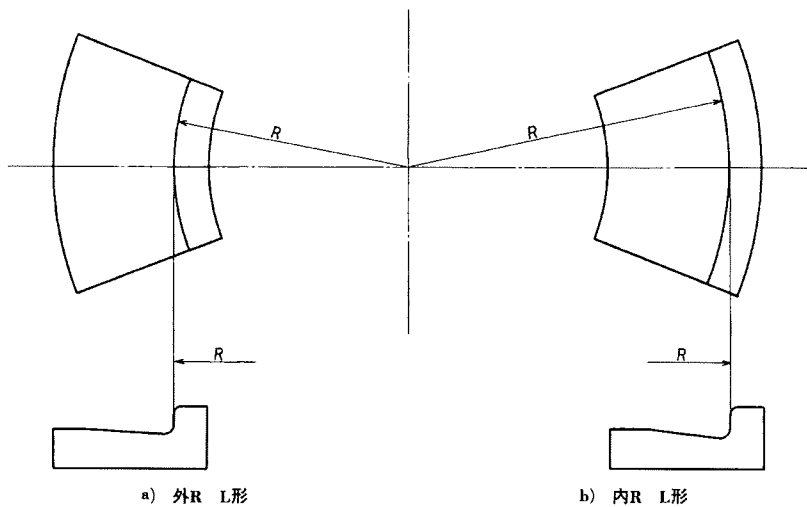

附属書5参考図1 曲率半径の取り方